

MA NUAL



AERGO EXTENSIONS

FR

FÉLICITATION!	> 4
INFORMATIONS IMPORTANTES	> 4
PRÉSENTATION DU PRODUIT	> 5
VUE ECLATÉE DES PROLONGATEURS AERGO	> 6
POSITIONNEMENT	> 8
Starters de l' AEROFLAT BAR	> 8
Réglage des repose-bras	> 8
Extrémité de prolongateurs	> 12
Poignées de prolongateurs	> 12
ROUTAGE DES GAINES DANS LES PROLONGATEURS AERGO	> 14
Routage du cintre avec un groupe électronique (type Shimano Di2)	> 14
Routage du cintre avec un groupe mécanique	> 14
KIT SUPPORT COMPTEUR ET BIDON (AFM)	> 15
VUE ECLATÉE DU KIT	> 15
ENTRETIEN	> 16
SERVICE APRÈS-VENTE	> 16
GARANTIE	> 16

FÉLICITATIONS !

Vous avez porté votre choix sur un accessoire LOOK.

Nous vous remercions de votre confiance en nos produits. En choisissant cet accessoire LOOK, vous bénéficiez d'un produit de haute technologie, de conception française. Comme la grande majorité des produits LOOK, il est identiques à ceux fournis aux grandes équipes professionnelles, sont contrôlés durant toute la fabrication vous apporteront entière satisfaction. Nos produits sont conformes aux différentes normes européennes et internationales en vigueur.

Les produits LOOK sont protégés par les droits de la propriété industrielle.

Pour plus d'information, rendez-vous sur www.lookcycle.com/patents

Avant toute utilisation, lisez l'intégralité de ces instructions. Respectez l'ensemble des conseils donnés afin de profiter pleinement des atouts de ce produit de haute qualité.

Nous vous conseillons pour le montage de vous adresser à un détaillant agréé LOOK.

LOOK se réserve la possibilité de changer les spécifications du produit et sans avis préalable dans le but de l'améliorer.

INFORMATIONS IMPORTANTES

 **Attention :** Les produits LOOK sont conçus et optimisés pour être utilisés par des cyclistes ne dépassant pas 100 Kg (220,5 lbs).

 **Avertissement sur les produits de contrefaçon :** L'utilisation de produits contrefaits est très dangereuse et peut vous causer, ainsi qu'à des tiers, des chutes graves provoquant des blessures importantes voire mortelles.

Pour plus de renseignement, veuillez consulter notre site www.lookcycle.com rubrique POLITIQUE DE GARANTIE > CONTREFAÇON. Pour plus de renseignement sur les INFORMATIONS IMPORTANTES à respecter, veuillez consulter notre site www.lookcycle.com rubrique POLITIQUE DE GARANTIE > INFORMATIONS IMPORTANTES.

Si vous ne pouvez pas consulter notre site, nous pouvons vous fournir nos politiques de garantie sous forme papier, par l'intermédiaire de votre revendeur.

PRÉSENTATION DU PRODUIT

Les prolongateurs AERGO, compatibles avec la gamme de cintre LOOK AEROFLATBAR, ont été développés et conçus suivant les spécifications du bureau d'études LOOK afin d'offrir la meilleure ergonomie possible et un aérodynamisme optimal. La gamme AEROFLAT BAR offre de multiples solutions, répondant aux besoins des disciplines de triathlon, de contre-la-montre, et aux épreuves de Poursuite sur piste.

AEROFLAT BAR 796 MONOBLADE

AEROFLAT BAR Ø31.8 TRACK

AEROFLAT BAR Ø31.8 TRI

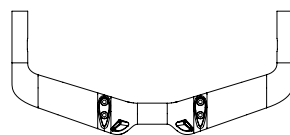
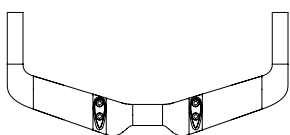
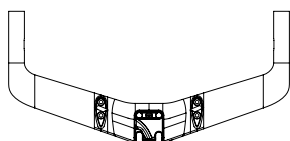

Les prolongateurs AERGO offrent des possibilités de réglages infinies, et la très large et concave surface d'appui des repose-bras permet un confort et un maintien parfait des avant-bras.

Ses formes longeant les avant-bras et s'intégrant dans la paume des mains, permettent une continuité aérodynamique entre le cycliste et sa machine. Les trainées aérodynamiques sont réduites, et la performance du cycliste augmentée.

Enfin, les sections de forme optimisée et les fibres de carbone haut module permettent une rigidité extrême, à l'épreuve des plus puissants cyclistes sur piste.

COUPE A-A : continuité aérodynamique entre la main et le prolongateur

COUPE B-B : continuité aérodynamique entre le prolongateur et le bras

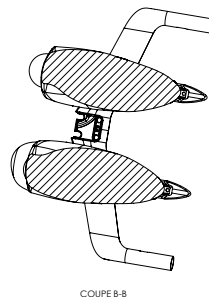
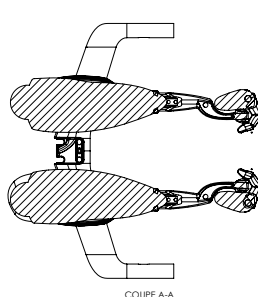
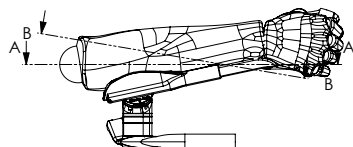

VUE ECLATÉE DES PROLONGATEURS AERGO

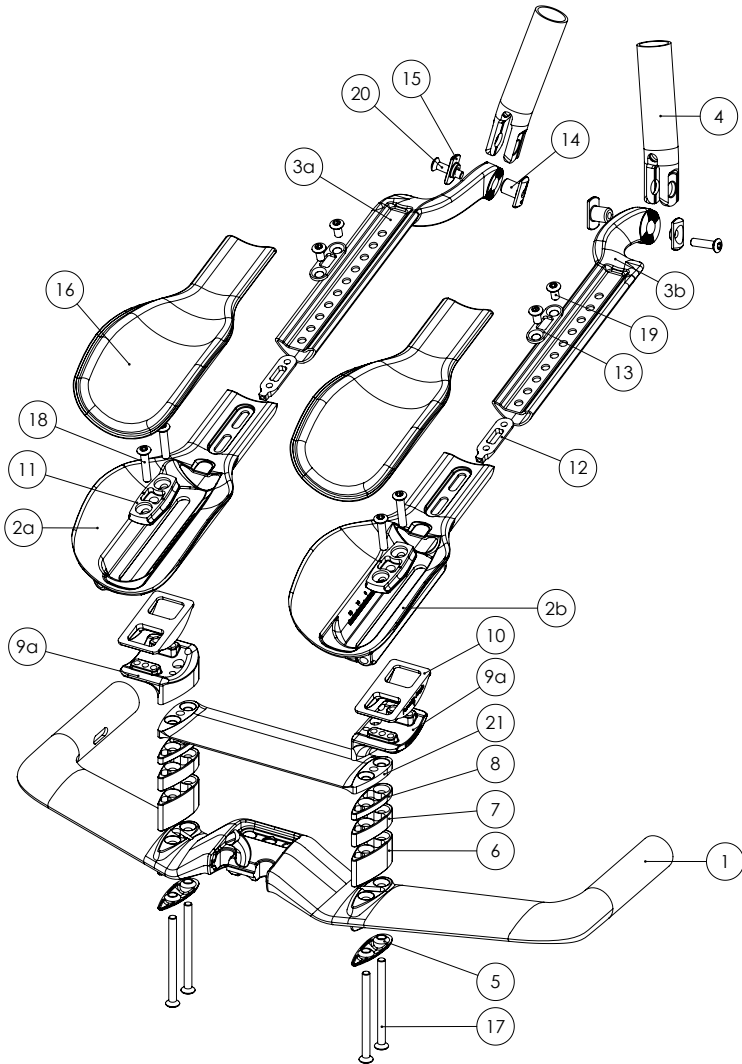

VUE ECLATÉE DES PROLONGATEURS AERGO

N°	DÉSIGNATION	Qté
1	Cintre AEROFLAT BAR	1
2a	Repose-bras prolongateur (déport à droite)	1
2b	Repose-bras prolongateur (déport à gauche)	1
3a	Extrémité de prolongateur gauche	1
3b	Extrémité de prolongateur droit	1
4	Poignée de prolongateur	2
5	Insert rapporté traversant	2
6	Cale 20mm	4
7	Cale 10mm	2
8	Cale 5mm	2
9a	Support de berceau de repose-bras (déport à droite)	1
9b	Support de berceau de repose-bras (déport à gauche)	1
10	Berceau de repose-bras	2
11	Platine supérieure de repose-bras	2
12	Platine inférieure de serrage de prolongateur	2
13	Platine supérieure de serrage de prolongateur	2
14	Ecrou serrage poignée prolongateur	2
15	Plaque appui vis serrage poignée prolongateur	2
16	Kit mousse repose-bras	1
17	Vis de serrage support berceaux	4
18	Vis TFX bombée M5x25 de serrage de repose-bras	4
19	Vis TFX bombée M5x10 de serrage de prolongateur	4
20	Vis TFX bombée M5x20 de serrage de poignée	2
21	Mini bridge	1

POSITIONNEMENT

STARTERS DE L' AEROFLAT BAR

Les cintres AEROFLAT BAR sont réversibles, et permettent ainsi deux positions de hauteur des starters. Avant de réaliser le réglage des prolongateurs, il est conseillé de définir le sens de montage du cintre, et réaliser son montage, une fois le routage réalisé.

Il est possible de raccourcir la longueur des starters par recoupe.

(Cf. encadré CONSEILS POUR LA RECOUPE page 9).

RÉGLAGE DES REPOSE-BRAS

Vous avez la possibilité de régler vos repose-bras en translation dans les 3 directions, ainsi qu'en rotation dans deux directions :

- Avant < > arrière (« Armpad Reach »)
- Gauche < > droite. (« Armpad Width »)
- Haut < > bas (« Armpad Stack »)
- Pincement intérieur < > extérieur (« Armpad toe-in »)
- Inclinaison horizontal < > incliné (« Armpad Tilt »).

Important : L'ensemble des vis à tête fraisée M5 (**17-18-19-20**) doivent être préalablement recouvert d'une goutte de frein-filet normal (type *Loctite bleue 243*) puis serrées avec une clé Torx T25 au couple de **8Nm**.

Réglage de l'avancement « Armpad REACH »

Il est possible d'avancer-reculer les repose-bras sur une plage totale de 55mm.

Pour régler, il suffit de desserrer les vis (**18**), régler la position, et resserrer les vis au couple de **8Nm**.

Les platines (**11**) possèdent une marque pour se repérer sur la règle graduée des repose-bras (**2**).

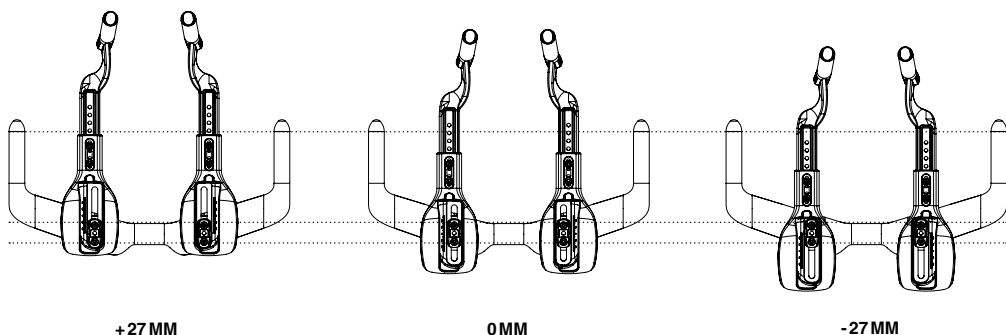

Note : Si vous n'arrivez pas à atteindre votre position, il est possible d'utiliser une potence de longueur différente.

POSITIONNEMENT

Réglage de l'écartement des repose-bras (« Armpad Width »)

Il existe 11 positions possibles pour l'écartement des repose-bras de 97,5mm à 205mm (centre à centre) d'écartement de afin de s'adapter à la morphologie et au souhait du cycliste.



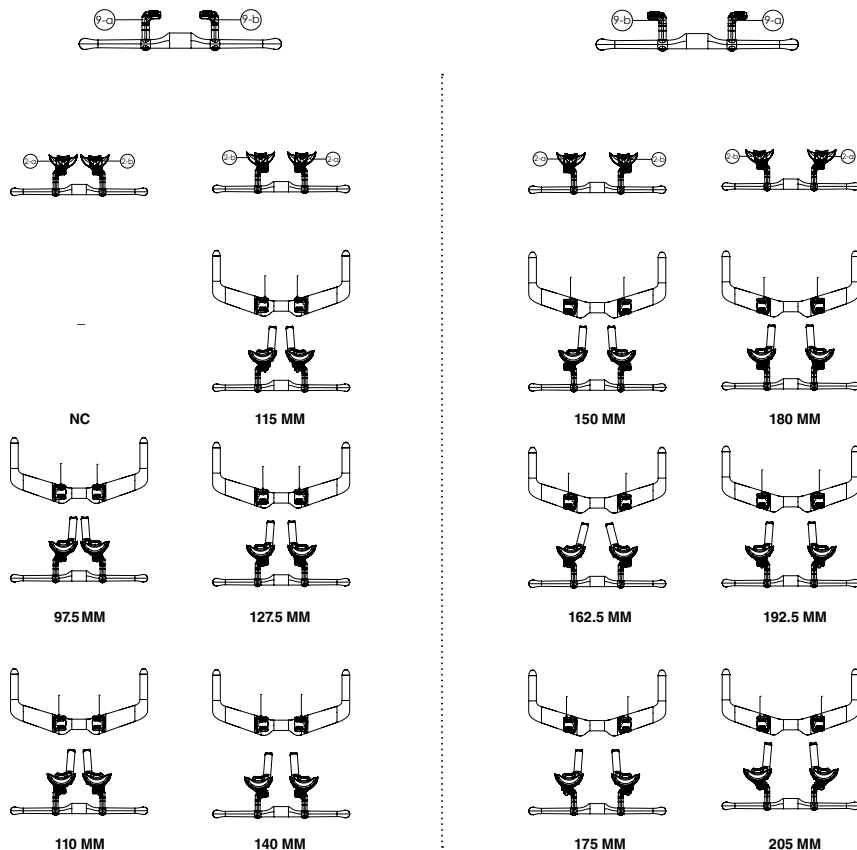







Pour atteindre ces différentes positions, il faut positionner les repose-bras (2) et les supports de berceau de repose-bras (9) à droite ou à gauche. Enfin, la position des vis (18) dans les berceaux (9) permet d'affiner le réglage précisément.

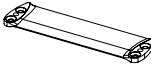

POSITIONNEMENT

Réglage de la hauteur « Armpad STACK »

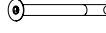
Le cintre AEROFLAT BAR est livré avec un ensemble de pièces permettant d'obtenir différentes hauteurs de repose-bras. Il est également livré avec un mini bridge qui permet d'augmenter la rigidité entre les deux repose bras. Ce bridge a une épaisseur de 5mm. Il faut en tenir compte lors de l'empilement des pièces afin d'obtenir la hauteur souhaitée.

N°	DÉSIGNATION	Qté
	Cales 5mm	2
	Cales 10mm	2
	Cales 20mm	4
	Inserts rapportés traversant	2
	Mini bridge	1
	Vis TFX bombée Torx T25 M5X-35	4
	Vis TFX bombée Torx T25 M5X-45	4
	Vis TFX bombée Torx T25 M5X-55	4
	Vis TFX bombée Torx T25 M5X-65	4
	Vis TFX bombée Torx T25 M5X-75	4
	Vis TFX bombée Torx T25 M5X-85	4

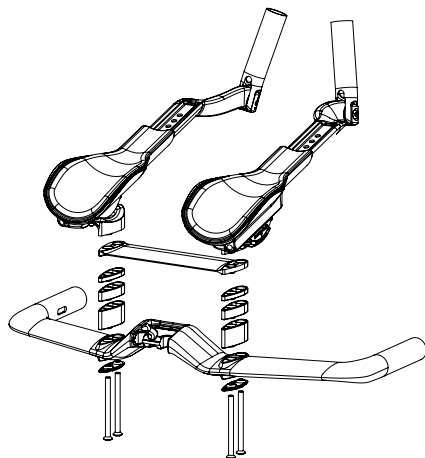

Positionner les inserts rapportés en position inférieure, puis positionner les cales entre le cintre et les supports de berceau de repose-bras selon vos souhaits. Serrer les vis au couple de **8Nm**.

Utiliser les vis de longueur correspondante aux cales utilisées, comme indiqué dans le tableau ci-dessous.

Attention: Ne jamais réaliser le montage sans les inserts rapportés (5). Même si cela semble possible de réaliser le montage sans, le serrage serait inefficace et détériorerait significativement le composite du cintre.

POSITIONNEMENT

EXTRÉMITÉ DE PROLONGATEURS

Il est généralement nécessaire de recouper les extrémités de prolongateurs (3) pour s'adapter à la longueur d'avant-bras du coureur (Cf. encadré CONSEILS POUR LA RECOUPE).

Afin de déterminer la bonne longueur de recoupe, il faut déterminer la sortie nécessaire du prolongateur :

- 1 Positionner vos avant-bras sur les repose-bras et prendre en main les poignées de prolongateur réglées à l'angle souhaité (Cf. § poignées de prolongateurs).

- 2 Recouper la partie de prolongateur (3) qui dépasse à l'intérieur des repose-bras en coupant au milieu de deux perçages.

Pour réaliser le serrage des embouts (3) dans les repose-bras (2), serrer les platines (12) et (13) avec les vis (19) au couple de **8Nm**. Maintenir la platine inférieure avec une longue vis M3 pour faciliter le montage (non fournie).

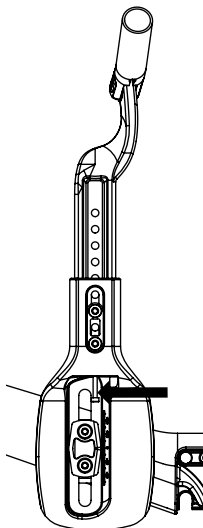

POIGNÉES DE PROLONGATEURS

Les prolongateurs AERGO permettent de régler l'angle de prise en main du prolongateur afin de trouver le confort optimal pour le coureur selon 6 inclinaisons d'angle des poignées.

Desserrer les vis (20), régler la position, et resserrer les vis au couple de **8Nm**, en ayant déposé préalablement une goutte de frein-filet normal (type *Loctite bleue 243*).

Ces poignées peuvent être recoupées pour s'adapter aux plus petites mains (Cf. encadré CONSEILS POUR LA RECOUPE).

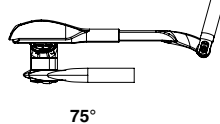
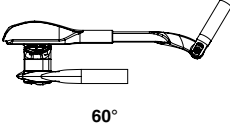
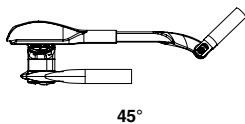
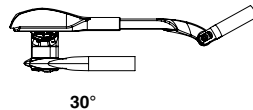
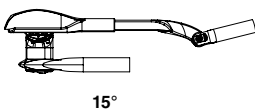
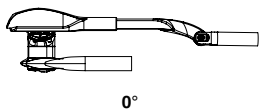

POSITIONNEMENT

Il est aussi possible de retourner les poignées (4) pour obtenir deux positions de pincement entre les poignées.

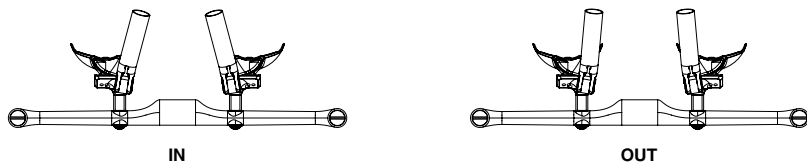

CONSEILS POUR LA RECOUPE

La recoupe est une opération délicate. Pour obtenir une coupe de qualité :

- utiliser un outil coupe-tube permettant de s'assurer que la coupe soit bien perpendiculaire.
- fixer le coupe-tube rigidement dans un étau, et l'orienter de manière à couper verticalement.
- utiliser une scie spéciale carbone, ou à défaut, une lame de scie à métaux usée.
- Après la coupe, ébavurer les éventuelles bavures avec un papier de verre fin

Attention : respecter les limites maximales de recoupe indiquées sur les produits.

ROUTAGE DES GAINES DANS LES PROLONGATEURS AERGO

Routage du cintre avec un groupe électronique (type Shimano Di2)

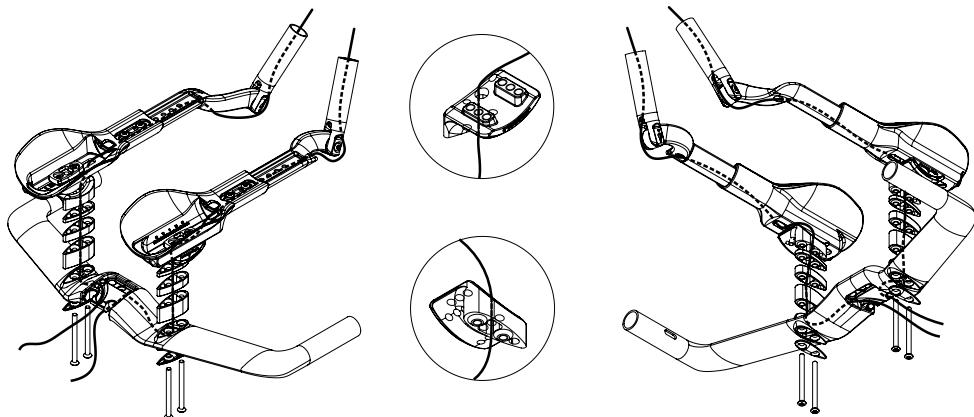

Routage du cintre avec un groupe mécanique

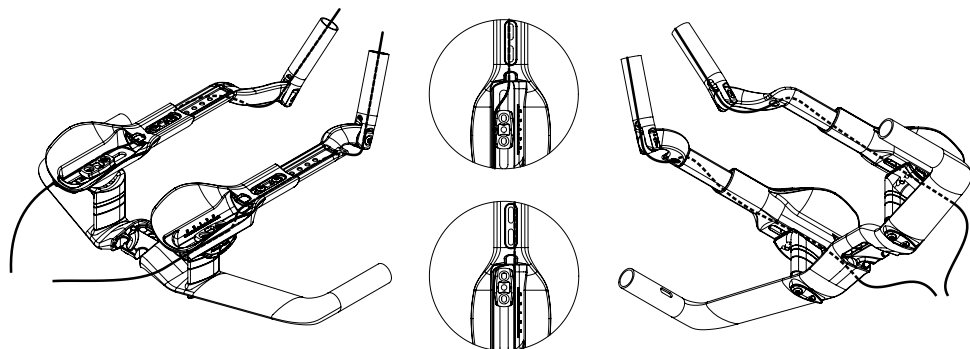

Note : la gaine passe soit dans l'encoche à droite ou à gauche de la patine supérieure (11) selon sa position. Tous les accessoires fournis autorisent le passage du routage quel que soit son type.

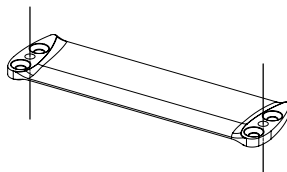

KIT SUPPORT COMPTEUR ET BIDON

(kit aftermarket vendu indépendamment des ensembles cintre/extensions)

Le kit after market est disponible à la vente en complément de l' AERGO. Ce kit se monte en lieu et place du mini bridge. Ce kit sert de support compteur et de support bidon. Le support compteur est compatible avec les plus grandes marques de compteurs.

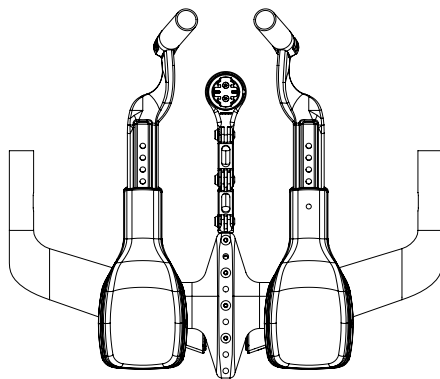

VUE ÉCLATÉE DU KIT

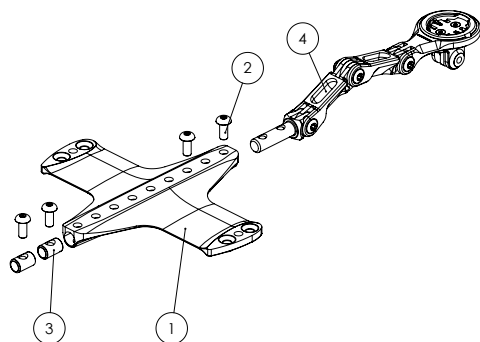

N°	DÉSIGNATION	Qté
1	Bridge	1
2	Vis porte bidon M5x16	4
3	Tonneau M5	2
4	Support compteur articulé	1

Le support compteur (4) à fixer avec 2 vis M5 (serrer à **3Nm**) est articulé afin d'être réglé au mieux selon votre angle de vision et la présence de bidon ou non. En effet il est possible de retirer 1 ou 2 extensions centrale pour raccourcir le support.

Utilisez les deux tonneaux, en les glissant dans le trou cylindrique traversant le bridge, et les vis M5 (à serrer à **3Nm**) pour fixer votre porte bidon (non fourni) à la position souhaitée (extraction du bidon vers l'avant ou vers l'arrière) sur la face supérieure du bridge.

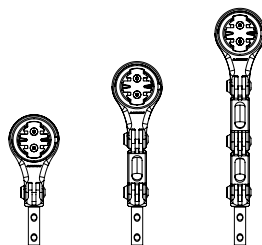

ENTRETIEN

Le contrôle et la maintenance sont importants pour votre sécurité et la durée de vie de votre produit.

Un vélo et ses composants mal entretenus, peuvent se casser ou présenter des dysfonctionnements, ce qui pourrait entraîner un accident lors duquel vous pourriez être tué, gravement blessé ou paralysé.

Pour plus de renseignements sur les obligations d'entretien, veuillez consulter notre site www.lookcycle.com rubrique POLITIQUE DE GARANTIE > ENTRETIEN

SERVICE APRÈS-VENTE

Malgré tout le soin apporté à nos fabrications, si un défaut apparaît ou si une réparation est nécessaire, adressez-vous à votre revendeur agréé LOOK en lui apportant le produit défectueux accompagné de votre facture d'achat et précisez-lui le dysfonctionnement.

GARANTIE

Garantie légale

LOOK, à travers ses agents et distributeurs agréés dans le pays dans lequel le produit a été acheté, garantit ses vélos/cadres contre les non-conformités et contre les vices cachés (1) pour une période de deux ans (2) à compter de la date d'achat.

(1) Les vices cachés ne concernent que la législation Française. § 1641 à 1649 du code civil.

(2) Certains pays où états autorisent une limitation de durée supérieure pour une garantie implicite, et/ ou pour l'exclusion ou la limitation de dommages directs ou consécutifs, ce qui implique que la limite décrite ci-dessus ne s'appliquerait pas. Cette garantie limitée vous donne des droits légaux spécifiques, mais aussi éventuellement d'autres droits, qui varient selon les législations locales.

Pour plus de renseignements sur couverture de la garantie légale, veuillez consulter notre site www.lookcycle.com rubrique POLITIQUE DE GARANTIE > GARANTIE LEGALE

Ce manuel ne peut être utilisé ni reproduit, même partiellement, sous quelque forme que ce soit et par quelque moyen que ce soit, sans l'autorisation écrite préalable de LOOK.

EN

CONGRATULATIONS!	> 18
IMPORTANT INFORMATION	> 18
INTRODUCTION TO THE PRODUCT	> 19
EXPLODED VIEW OF THE AERGO EXTENSIONS	> 20
POSITIONING	> 22
AEROFLAT BAR starters	> 22
Adjustment of the arm rests	> 22
Extension ends	> 26
Extension handles	> 26
ROUTING OF THE CABLES IN THE AERGO EXTENSIONS	> 28
Routing of the handlebars with an electronic groupset (Shimano Di2 type)	> 28
Routing of the handlebars with an electronic groupset	> 28
SPEEDOMETER AND WATER BOTTLE (AFM) MOUNTING KIT	> 29
EXPLODED VIEW OF THE KIT	> 29
MAINTENANCE	> 30
AFTER-SALES SERVICE	> 30
GUARANTEE	> 30

CONGRATULATIONS!

You have chosen a LOOK accessory

Thank you for placing your trust in our products. By choosing this LOOK accessory, you get the advantages of a high tech, French-designed product. Like the vast majority of LOOK products, they are identical to those provided to the big professional teams, and are checked throughout the manufacturing process to ensure complete satisfaction. Our products meet the various current European and international standards.

LOOK products are protected by industrial property rights

For more information, please go to www.lookcycle.com/patents

Before first use, please take the time to read through all of the instructions. Follow all the advice given to take full advantage of this high quality product.

We recommend that you go to an approved LOOK dealer to have your bike assembled.

LOOK reserves the right to change the product specifications without prior notice in order to make improvements.

IMPORTANT INFORMATION

 **Warning:** LOOK products are designed and optimised for use by cyclists weighing no more than 100 Kg (220.5 lbs).

 **Warning regarding counterfeit products:** The use of counterfeit products is very dangerous and may cause you, and others, to suffer serious falls, causing serious injury or even death.

For further information, please visit www.lookcycle.com LOOK WARRANTY POLICY section > COUNTERFEIT GOODS.

For further details regarding the IMPORTANT INFORMATION to be observed, please visit www.lookcycle.com LOOK WARRANTY POLICY section > IMPORTANT INFORMATION.

If you cannot visit our site, we can provide a printed copy of our warranty policies through your dealer.

INTRODUCTION TO THE PRODUCT

The AERGO extensions, compatible with the LOOK AEROFLAT BAR extensions, have been developed and designed in accordance with the specifications of the LOOK design office, with a view to offering the best possible ergonomics and optimal aerodynamics. The AEROFLAT BAR range offers multiple solutions that meet the needs of the triathlon, time trial and dual timer race disciplines.

AEROFLAT BAR 796 MONOBLADE

AEROFLAT BAR Ø31.8 TRACK

AEROFLAT BAR Ø31.8 TRI

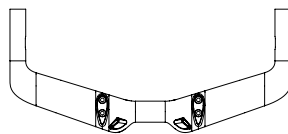
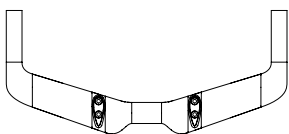
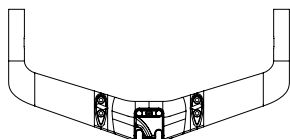

The AERGO extensions offer infinite adjustment possibilities, and the very wide and concave contact surface on the arm rests enables comfort and the perfect support of the forearms.

Its shape lengthens the forearms and sits nicely in the palms of the hands, enabling an aerodynamic continuum between the cyclist and his machine. Aerodynamic drag is reduced and the cyclist's performance increased.

Finally, the optimised shaped sections and the high modulus carbon fibres enable extreme rigidity, capable of withstanding the force of the most powerful track cyclists.

CUT A-A: aerodynamic continuity between the hand and the extension

CUT B-B: aerodynamic continuity between the extension and the arm

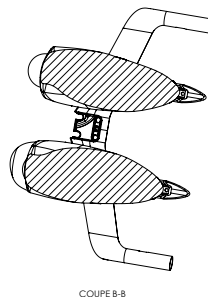
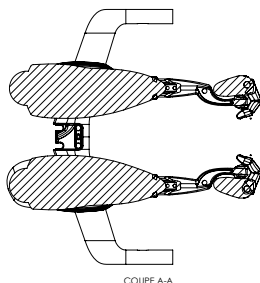
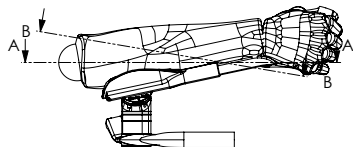

EXPLODED VIEW OF THE AERGO EXTENSIONS

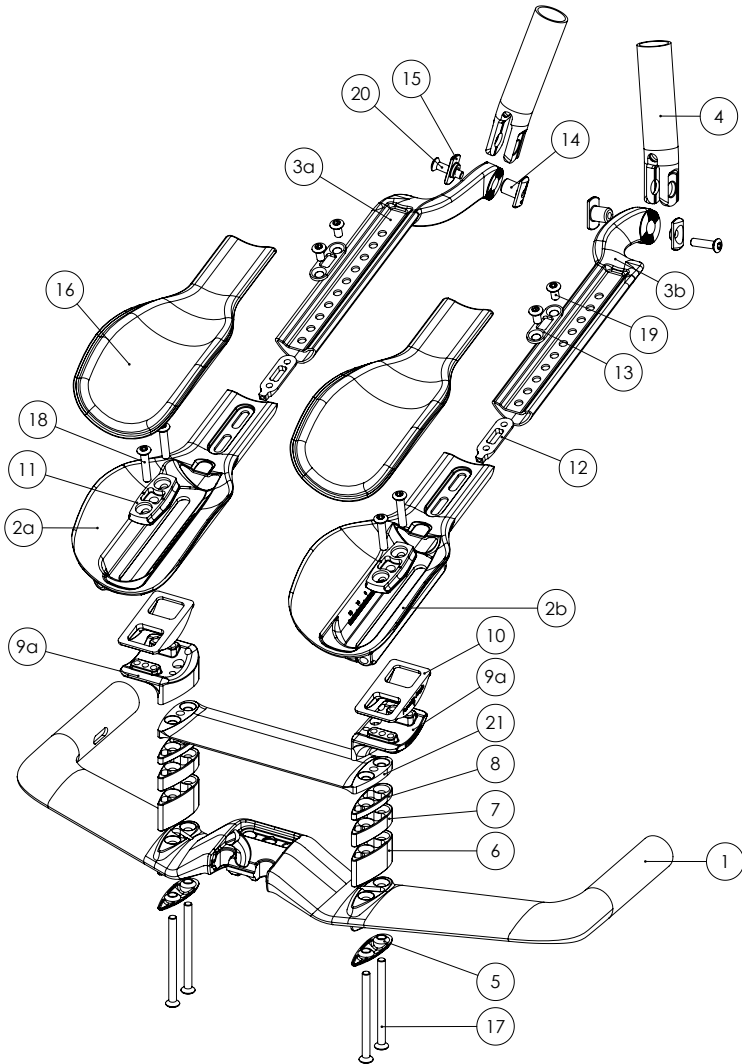

EXPLODED VIEW OF THE AERGO EXTENSIONS

No.	DESIGNATION	Qty
1	AEROFLAT BAR handlebar	1
2a	Extension arm rest (offset to the right)	1
2b	Extension arm rest (offset to the left)	1
3a	End of left extension	1
3b	End of right extension	1
4	Extension handle	2
5	Insert attached to crossbeam	2
6	Cleat 20 mm	4
7	Cleat 10 mm	2
8	Cleat 5 mm	2
9a	Arm rest cradle mount (offset to the right)	1
9b	Arm rest cradle mount (offset to the left)	1
10	Arm rest cradle	2
11	Upper plate of the arm rest	2
12	Lower extension-tightening plate	2
13	Upper extension-tightening plate	2
14	Extension handle clamping nut	2
15	Extension handle tightening screw base plate	2
16	Arm rest foam kit	1
17	Cradle mount tightening screw	4
18	M5x25 raised Torx countersunk screw for tightening the arm-rest	4
19	M5x10 raised Torx countersunk screw for tightening the extension	4
20	M5x20 raised Torx countersunk screw for tightening the handle	2
21	Mini bridge	1

POSITIONING

AEROFLAT BAR STARTERS

AEROFLAT BAR handlebars are reversible, thus allowing two height settings for the starters. Prior to adjusting the extensions, it is advised that you specify the mounting direction of the handlebar, and mount it once routing has been realised.

The length of the starters can be shortened by cutting.

(Cf. CUTTING TIPS section, page 9).

ADJUSTMENT OF THE ARM RESTS

You can adjust your arm rest by means of a translational movement in 3 directions, as well as a rotational movement in two directions:

- Front < > Back ("Armpad Reach")
- Left < > Right. ("Armpad Width")
- Up < > Down ("Armpad Stack")
- Interior < > exterior toe-in ("Armpad toe-in")
- _ Horizontal < > tilted ("Armpad tilt").

Important: All of the M5 countersunk head screws (**17-18-19-20**) must first be covered with a drop of normal thread locker (*Loctite blue 243* or equivalent) with a Torx T25 key to a torque of **8Nm**.

Adjustment of the "Armpad reach" extension

It is possible to extend/retract the arm rest over a total range of 55 mm.

To adjust it, all that is required is that you loosen the screws (**18**), adjust the position, and retighten the screws to a torque of **8Nm**.

The plates(**11**) have a mark to show their position on the scale marked on the arm rest (**2**).

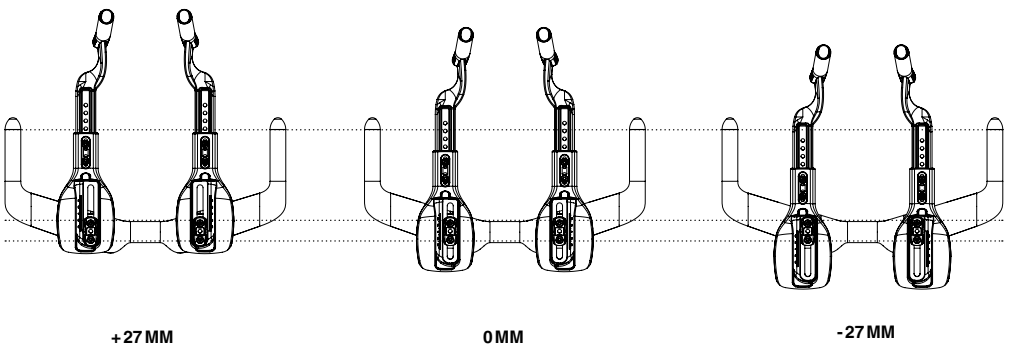









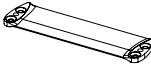

Note: If you cannot manage to achieve the correct position, it is possible to use a stem of a different length.

POSITIONING

"Armpad STACK" height adjustment

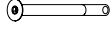
The AEROFLAT BAR handlebar is supplied with an assembly of parts allowing you to achieve various arm rest heights. It is also supplied with a mini bridge, which allows you to increase the rigidity between the two arm rests. This bridge has a thickness of 5mm. It must be taken into account when staking the parts to achieve the desired height.

No.	DESIGNATION	Qty
	Cleats 5 mm	2
	Cleats 10 mm	2
	Cleats 20 mm	4
	Inserts attached to crossbeam	2
	Mini bridge	1
	T25 M5X-35 raised Torx countersunk screw	4
	T25 M5X-45 raised Torx countersunk screw	4
	T25 M5X-55 raised Torx countersunk screw	4
	T25 M5X-65 raised Torx countersunk screw	4
	T25 M5X-75 raised Torx countersunk screw	4
	T25 M5X-85 raised Torx countersunk screw	4

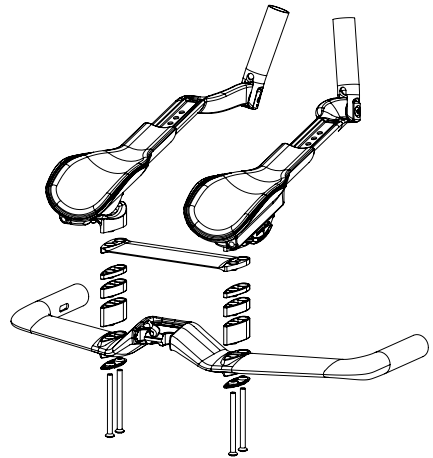

Position the attached inserts to the lower position, then position the cleats between the handlebar and the arm rest cradle mounts as desired. Tighten the screws to a torque of **8Nm**.

Use screws that are of a length corresponding to the cleats used, as indicated in the table below.

Note: Never perform assembly without the inserts attached (5). Even it is appears possible to realise assembly without them, tightening will be ineffective and will cause the severe deterioration of the handlebar.

POSITIONING

EXTENSION ENDS

It is generally necessary to cut the ends of the extensions (3) to adapt to the length of the rider's forearm (cf. TIPS FOR CUTTING sidebar).

In order to determine the correct cutting length, the required protrusion of the extension must be determined:

- 1 Position your forearms on the arm rests and hold the extension handles, which have been adjusted to the desired angle (Cf. § extension handles).
- 2 Cut the section of the extension (3) that extends inside the arm rests, by cutting between two mounting holes.

To tighten the connectors (3) in the arm rests (2), tighten plates (12) and (13) using the screws, (19) to a torque of **8Nm**. Hold the bottom plate with a long M3 screw to facilitate assembly (not provided).

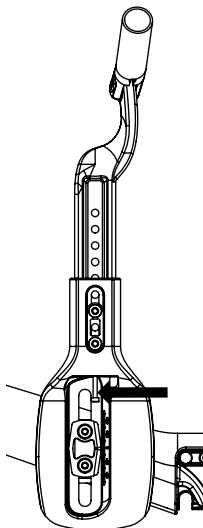

EXTENSION HANDLES

The AERGO extensions allow you to adjust the angle at which the extension is held with a view to achieving optimal comfort for the rider, with 6 possible handle tilt angles.

Loosen the screws (20), adjust the position and retighten the screws to a torque of **8Nm**, having first applied a drop of normal thread locker (*Loctite blue 243* or equivalent).

The handles can be cut so as to be adapted to smaller hands (cf. CUTTING TIPS section).

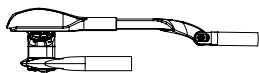

0°

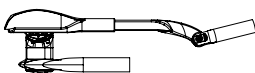

15°

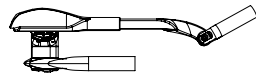

30°

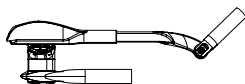

45°

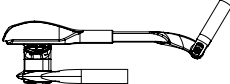

60°

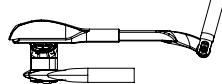

75°

POSITIONING

It is also possible to turn the handles (4) to obtain two toe-in positions between the handles.

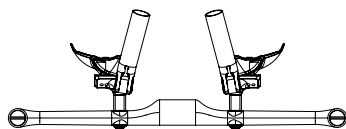

IN

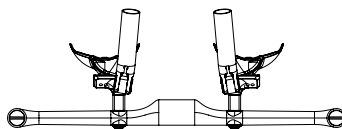

OUT

CUTTING TIPS

Cutting is a delicate operation. To achieve a quality cut:

- use a tube-cutting tool that allows you to ensure that the cut is at a right angle.
- Secure the tube-cutter firmly in a bench vice, angled so as to be able to cut it vertically.
- Use a special carbon saw, or failing that, a previously used metal saw blade.
- After cutting, remove any burrs using fine sandpaper

Note: respect the maximum cutting limits indicated on the products.

ROUTING OF THE CABLES IN THE AERGO EXTENSIONS

Routing of the handlebars with an electronic groupset (Shimano D12 or similar)

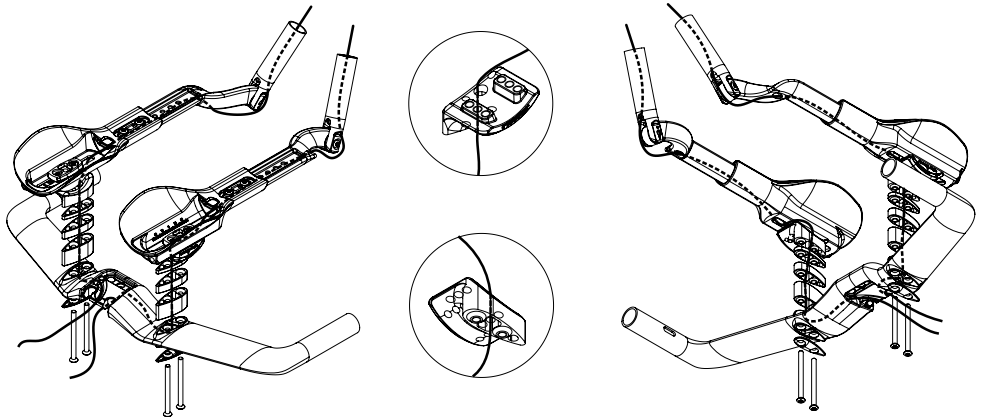

Routing of the handlebars with an electronic groupset

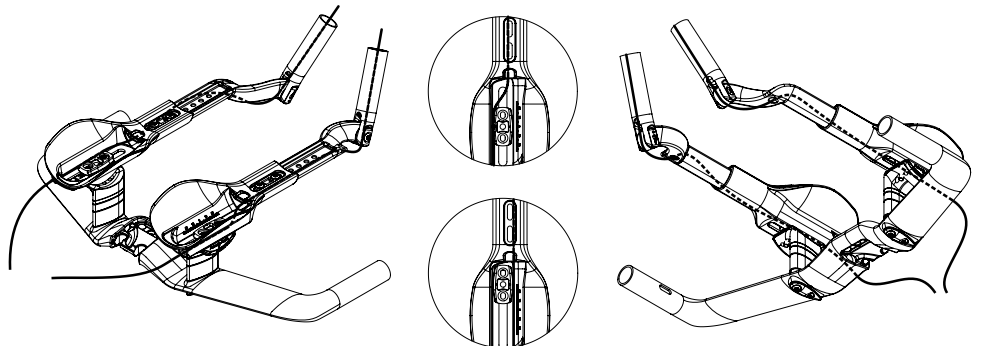

Note : the cable passes into the notch on either the left or the right of the upper plate (11) depending on its position. All of the accessories provided allow for cable routing, regardless of the type of cable.

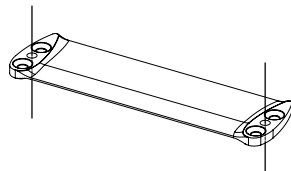

SPEEDOMETER AND WATERBOTTLE MOUNTING KIT (after-market kit sold separately from the handlebar/extensions assemblies)

The after-market kit is available for sale as an add-on to the AERGO. This kit is mounted in place of the mini bridge. This kit is used to mount a speedometer and water bottle. The speedometer mount is compatible with the vast majority of speedometer brands.

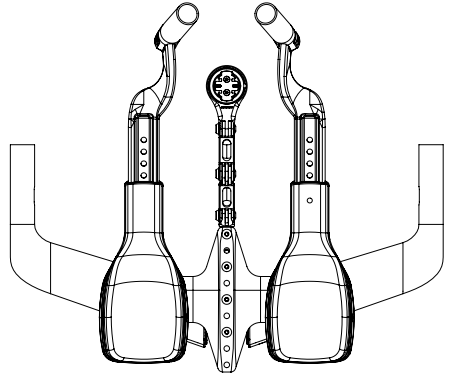

EXPLODED VIEW OF THE KIT

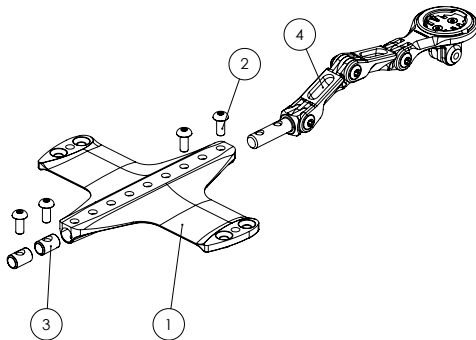

No.	DESIGNATION	Qty
1	Bridge	1
2	M5x16 water bottle holder screw	4
3	M5 barrel	2
4	Articulated speedometer mount	1

The speedometer mount (4), which is to be secured with 2x M5 screws (tighten to **3Nm**) is articulated so that it can be optimally adjusted depending on your angle of vision and whether or not a speedometer is fitted.

In fact, it is possible to remove 1 or 2 central extensions to shorten the mount.

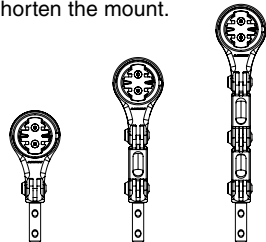

Use the two barrels, sliding them into the cylindrical hole that passes through the bridge, and the M5 screws (to be tightened to **3Nm**) to attach your water bottle holder (not provided) in the desired position (water bottle can be removed to the front or rear) to the upper side of the bridge.



MAINTENANCE

It is important to inspect and maintain your product. This is for your safety, and to ensure a long product life.

Poorly maintained bikes and components can break or malfunction, which could lead to an accident in which you could be killed, seriously injured or paralysed.

For further information on maintenance requirements, please visit www.lookcycle.com LOOK WARRANTY POLICY section > MAINTENANCE.

AFTER-SALES SERVICE

In spite of all the care we take during manufacture, if there is a flaw or if a repair is necessary, contact your authorised LOOK dealer, taking the defective product to them with your purchase receipt, and tell them about the problem.

GUARANTEE

Statutory guarantee

LOOK, through its authorised agents and distributors in the country in which the product was purchased, guarantees its bicycles/frames against faults and hidden defects (1) for a period of two years (2) from the date of purchase.

(1) Hidden defects are only covered under French law. § 1641 to 1649 of the French civil code.

(2) Some countries or states allow a longer time limit for an implicit warranty, and/or for the exclusion or limitation of direct or consecutive damages, which implies that the limit described above would not apply. This limited warranty gives you specific legal rights, and possibly other rights, which vary depending on local legislation.

For more information on cover provided by the statutory warranty, please visit www.lookcycle.com LOOK WARRANTY POLICY > LEGAL WARRANTY section

This manual may not be used or reproduced, even partially, in any form or by any means without the prior written permission of LOOK.

